

- Dwa kierunki świecenia
- Gładkie ścianki profilu
- Zawieszki montowane do zaczepu osłony
- Możliwość stosowania modułów prądowych o skuteczności do 190lm/W i CRI>90. Dostępne na zamówienie.

PRZEZNACZENIE PRODUKTU

- oświetlenie główne i dekoracyjne

MONTAŻ

- w podwieszeniu, za pomocą dedykowanych akcesoriów
- możliwość łatwego łączenia w ciągi i systemy

INFORMACJE DODATKOWE

- standardowe długości profili oraz osłon KLUŚ: 1000 mm (tolerancja $\pm 1,5$ mm) oraz 2005 mm / 3010 mm (tolerancja +5 mm); dla wybranych osłon 6050 mm, 10050 mm (tolerancja +5 mm)
- wybierając inną długość profili / osłon niż dostępna w standardzie należy dodatkowo wybrać usługę cięcia w firmie KLUŚ
- możliwość lakierowania NCS Premium - minimalna wielkość zamówienia 30 szt. - dostępne na zamówienie 14 dni

RYSUNEK TECHNICZNY

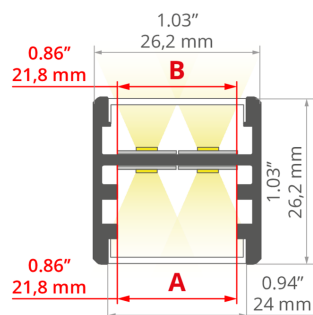

SPECYFIKACJA TECHNICZNA

| | |
|---------------------------------------|---|
| Materiał | aluminium |
| Możliwe IP oprawy | 20 |
| Możliwe kształty oprawy | liniowy, wielokątny |
| Przekrój profilu | prostokątny |
| Szerokość | 26.2 mm |
| Wysokość | 26.2 mm |
| Szerokość klejenia LED A | 21.8 mm |
| Szerokość klejenia LED B | 21.8 mm |
| Liczba pasków LED A (szerokość 8 mm) | 2 |
| Liczba pasków LED B (szerokość 8 mm) | 2 |
| Szerokość świecenia | 22 mm |
| Max moc pojedynczej taśmy LED KLUŚ | 24 W/m |
| Z możliwością uzyskania linii światła | tak |
| Typ budynku | Obiekt kulturalny/rozrywkowy, Obiekt horeca, Obiekt komercyjny, Obiekt handlowy |
| Przestrzeń | biuro, lobby / foyer, sala konferencyjna, ciągi komunikacyjne |

| Kolor | Kolor Premium | Długość | Ref |
|--|---------------|---------|---------------|
| srebrny anodowany | nie | 1000 mm | A03059A_1 |
| | | 2005 mm | A03059A_2 |
| | | 3010 mm | A03059A_3 |
| karmelowy (NCSS3030-Y60R) lakierowany | tak | 2005 mm | A03059L14OD_2 |
| piaskowy (NCSS2010-Y30R) lakierowany | tak | 2005 mm | A03059L11OD_2 |
| niebieski pastelowy (NCSS2010-B) lakierowany | tak | 2005 mm | A03059L13OD_2 |
| jasna szalwia (NCSS2010-G50Y) lakierowany | tak | 2005 mm | A03059L12OD_2 |

Profil GLAZA-DUO

Nr ref A03059

| | |
|---|------------|
| Możliwość łatwego łączenia w ciąg | tak |
| Świecenie w dwie strony dla opraw wiszących | tak |







PRZYKŁADOWE REALIZACJE



POWIĄZANE AKCESORIA > OSŁONY

| NAZWA | MATERIAŁ | PRZEPUSZCZALNOŚĆ | KOLOR | NR REF |
|-----------------|----------|------------------|---------------|---------|
| Osłona LIGER-22 | PC | 22 % | czarna | B17032B |
| | | 70 % | satyna | B17032S |
| Osłona HS-22 | PC | 65 % | mleczna | B17011F |
| | | 88 % | przezroczysta | B17011C |

POWIĄZANE AKCESORIA > ZAŚLEPKI

| NAZWA | MATERIAŁ | KOLOR | NR REF |
|--------------------|----------|--|-----------|
| Zaślepka GLAZA-DUO | ABS |  karmelowy (NCSS3030-Y60R) | C24418L14 |
| | |  szary | C24418C02 |
| | |  jasna szalwia (NCSS2010-G50Y) | C24418L12 |
| | |  niebieski pastelowy (NCSS2010-B) | C24418L13 |
| | |  piaskowy (NCSS2010-Y30R) | C24418L11 |
| | |  srebrny | C24418L01 |

POWIĄZANE AKCESORIA > LED > BIAŁE MONO

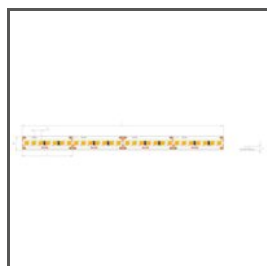

K-1910-HD-24
K-HD-1910-24

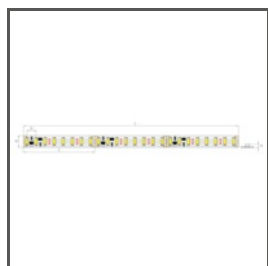

K-2300-24
K-2300-24



K-0480-24
K-0480-24

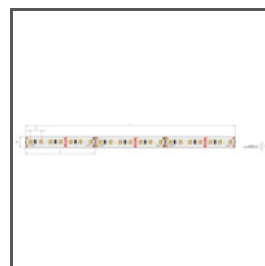

K-0960-24
K-0960-24



K-1440-24
K-1440-24

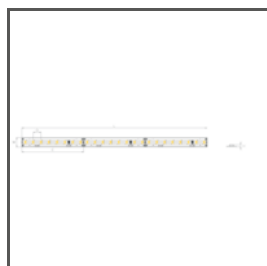

K-2400-24
K-2400-24

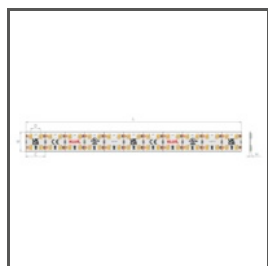

K2-1920-24
K2-1920-24

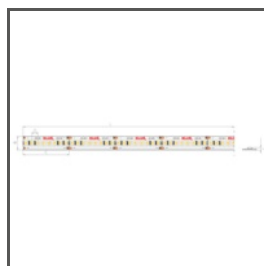

K-HD-0480-24
K-HD-0480-24



K-HD-0960-24
K-HD-0960-24



K-HD-1440-24
K-HD-1440-24

POWIĄZANE AKCESORIA > LED > CRI 95+

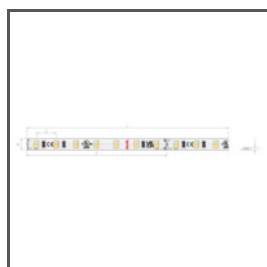

K-CR-0480-24
K-CR-0480-24

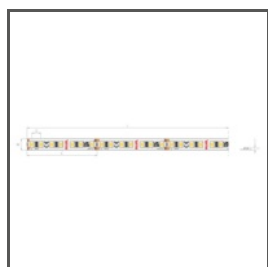

K-CR-0960-24
K-CR-0960-24

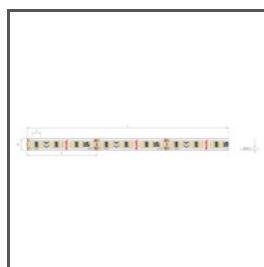

K-CR-1440-24
K-CR-1440-24

POWIĄZANE AKCESORIA > LED > RGB / RGB-W / RGB-CCT



K-RGBW-1530-24
K-RGBW-1530-24

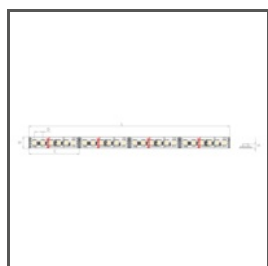

K-RGB-1920-120-24
K-RGB-1920-120-24



K-RGB-1200-24
K-RGB-1200-24



K-RGB-0700-24
K-RGB-0700-24

POWIĄZANE AKCESORIA > LED > REGULACJA TEMPERATURY BARWOWEJ



K-27T50-1440-24

K-27T50-1440-24

POWIĄZANE AKCESORIA > LED > WYSOKA SKUTECZNOŚĆ ŚWIETLNA

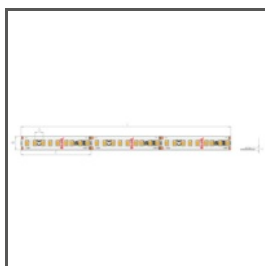

K-VHE-0480-24

K-VHE-0480-24



K-VHE-0960-24

K-VHE-0960-24



K-VHE-1440-24

K-VHE-1440-24

POWIĄZANE AKCESORIA > INNE AKCESORIA > MASKOWNICE DO PROFILI



MASKOWNICA

MP-22

C28261L01_0.25,
C28261L10_0.25,
C28261L07_0.25

POWIĄZANE AKCESORIA > INNE AKCESORIA > PODSUFITKI



PODSUFITKA

Fi-60mm

C24540

POWIĄZANE AKCESORIA > INNE AKCESORIA > POZOSTAŁE

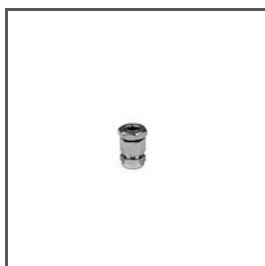

DŁAWNICA
M8x1
C42265N00



DŁAWNICA
M10x1
C28275N00

POWIĄZANE AKCESORIA > INNE AKCESORIA > ZAWIESZKI I GŁOWICE DO PROFILI PRZEWODNIKOWE



ZAWIESZKA
OS22-LIN-Z
C28184L07, C28184L10



ZAWIESZKA
OS22-PRET-Z
C28186L07, C28186L10



ZAWIESZKA
OS22-DUO-LIN-Z
C28183L07, C28183L10



ZAWIESZKA
OS22-DUO-PRET-Z
C28185L07, 42343L9010

POWIĄZANE AKCESORIA > INNE AKCESORIA > ŁĄCZNIKI



ŁĄCZNIK
ZM



ŁĄCZNIK
ZM-PION

POWIĄZANE AKCESORIA > ELEKTRONIKA > WŁĄCZNIKI



UNI-11
E61603



UNI-P
E61580