

## 18W Wodoodporna lampa sufitowa RGB+CCT

Numer modelu: FUT082

### Cechy produktu

- Wodoodporność IP54, konstrukcja optyczna 60°, UGR≤19
- RGB+CCT+możliwość ściemniania jasności
- Technologia transmisji bezprzewodowej 2.4G
- Płynne ściemnianie z poziomem 4096, mini jasność 0,1%
- Automatyczne przekazywanie: Automatyczne przekazywanie sygnału pilota do innego urządzenia głównego, dzięki czemu odległość pilota jest nieskończona
- Automatyka synchronizacja: Ten sam dynamiczny wzór jest automatycznie synchronizowany, aby zachować spójność wzoru
- Posiada funkcję DND, zwykle używaną w obszarach awarii zasilania i oszczędzania energii
- Obsługuje sterowanie aplikacją TUYA SMART (wymagana jest bramka 2.4G)
- Obsługuje sterowanie głosowe innych firm, takie jak Alexa, asystent Google, Yandex Alice, Tmall Genie, Baidu i Xiaomi





### Parametr produktu

Nazwa produktu: 18 W Wodoodporny downlight RGB+CCT	Stopień ochrony IP: IP54
Numer modelu: FUT082	Temperatura robocza: -10~40 °C
Napięcie wejściowe: AC100~240 V 50/60 Hz	Rozmiar otworu: 95mm
Moc: 18 W	Poziom ściemniania: 4096
Współczynnik mocy: >0,5	Zakres ściemniania: 0,1-100%
CRI: >80	Krzywa ściemniania: logarytm
Temperatura barwowa: 2700~6500 K	Norma EMC (EMC): ETSI EN 301 489-1 V2.2.3 ETSI EN 301 489-3 V2.3.2
Strumień świetlny: 1600 LM	Norma bezpieczeństwa (LVD): ET IEC 60598-1:2021+A11:2022 EN 60598-2-2: 2012 EN IEC 62031:2020+A11:2021 EN 62498:2015+A1:2022
Sprawność świetlna: 90 LM/W	Sprzęt radiowy (RED): ETSI EN 300 440 V2.2.1
Kąt wiązki: 60°	Orzecznictwo: CE, EMC, LVD, RED
Protokół: 2,4 GHz RF	
Odległość sterowania: 30 M	

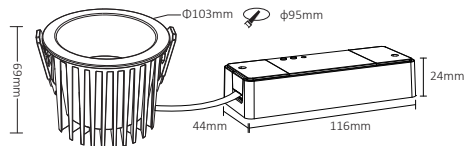
### Wymiar

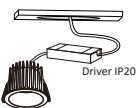
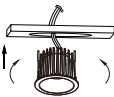
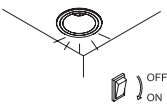
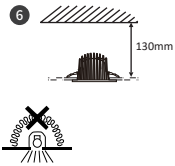

## Wskazówki dotyczące instalacji

<p><b>1</b></p>  <p>Wyłącz zasilanie sieciowe</p>	<p><b>2</b></p>  <p>Wytnij otwór o odpowiednim rozmiarze</p>	<p><b>3</b></p>  <p>Podłącz sterownik do prądu zmiennego 100-240 V</p>
<p><b>4</b></p>  <p>Podnieś sprężynę i włóż światło do otworu</p>	<p><b>5</b></p>  <p>Włącz zasilanie sieciowe i sprawdź stan światła</p>	<p><b>6</b></p>  <p>Nie przykrywaj materiałem termoizolacyjnym</p>

Źródła światła nie można wymienić. Jeśli żywotność starego światła się skończyła, należy kupić nowe.

## Automatyczne przekazywanie i automatyczna synchronizacja

### Automatyczne przekazywanie sygnału zdalnego sterowania

Sygnal zdalnego sterowania odebrany przez hosta zostanie przesłany do innego hosta w promieniu 30 m, co sprawi, że odległość sterowania stanie się nieskończona.

### Dynamiczny tryb automatycznej synchronizacji

W tym samym trybie dynamicznym lampy będą automatycznie synchronizowane, dzięki czemu efekty dynamiczne będą zawsze spójne.



# Połącz/Odłącz

**Połączyć** przed użyciem należy połączyć lampę z pilotem

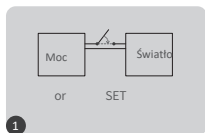

wyłącz światło na 10 sekund i włącz ponownie



naciśnij krótko „ | ” 3 razy w ciągu 3 sekund

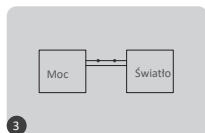

połączenie zostanie zakończone, gdy światło mignie 3 razy powoli



Połączenie nie powiodło się, jeśli światło nie miga, powtórz powyższe kroki (Uwaga: nie można połączyć ponownie, jeśli pilot zakończył już łączenie)

## Odczepić:

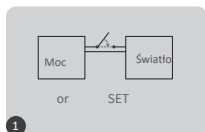

wyłącz światło na 10 sekund i włącz ponownie



naciśnij krótko „ | ” 5 razy w ciągu 3 sekund

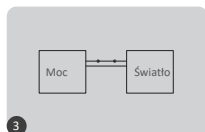

połączenie zostanie nawiązane, gdy światło szybko mignie 10 razy



Odczepienie nie powiodło się, jeśli światło nie miga, powtórz powyższe kroki (Uwaga: nie ma potrzeby odłączania, jeśli światło nigdy nie zostanie połączony)

## Zgodny pilot (do kupienia osobno)



BB



B0



B3 / B3-B / T3



B4 / B4-B / T4



S2-B / S2-W  
S2-G



S2W+



S1W+



FUT100



FUT089  
FUT089-B



C5



FUT092  
FUT092-B



FUT088



FUT096  
FUT096-B



WL-Box1



FUTD01

## Wybór tabeli trybu dynamicznego

**Wybierz tabelę 1 trybu dynamicznego:**Gdy światło jest w trybie statycznym, naciśnij przycisk „S+” szybko 5 razy, aż niebieskie światło zamiga 3 razy powoli.

**Wybierz tabelę 2 trybu dynamicznego:**Gdy światło znajduje się w trybie statycznym, naciśnij przycisk „S-” szybko 5 razy, aż żółte światło mignie 3 razy powoli.

### Tabela 1 trybu dynamicznego (domyślna)

Numer	Tryb dynamiczny	Jasność / Nasycenie / Prędkość
1	Mardi Gras	Nastawny
2	Automatyczna zmiana koloru	
3	Sam	
4	Kamień szlachetny	
5	Zmierzch	
6	Amerykański	
7	Tłusty wtorek	
8	Impreza	
9	Powolny rozprysk kolorów	

### Tabela 2 trybu dynamicznego (konieczność ręcznego przełączenia)

Numer	Tryb dynamiczny	Jasność / Nasycenie / Prędkość
1	Kolory zmieniają się stopniowo	Nastawny
2	Białe światło Stopniowa zmiana	
3	Stopniowa zmiana RGB	
4	Siedem kolorów zmienia się	
5	Przejdź do losowej zmiany	
6	Czerwone światło stopniowa zmiana +Błysk 3 razy	
7	Zielone światło stopniowa zmiana +Błysk 3 razy	
8	Stopniowa zmiana niebieskiego światła +Błysk 3 razy	
9	Białe światło stopniowa zmiana +Błysk 3 razy	

## Sterowanie nadajnikiem LED DMX512 (Kupowane oddzielnie)

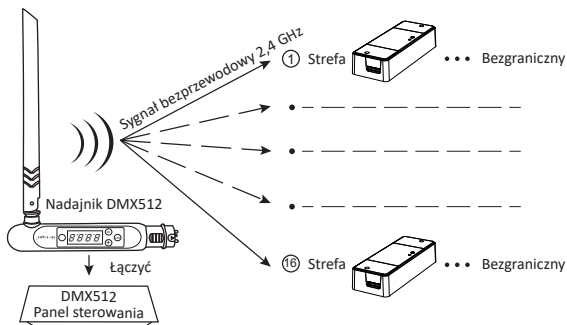

### Nadajnik LED DMX512 łączy się/rozłącza

- 1 Postępuj zgodnie z instrukcjami nadajnika DMX512 (FUTD01). Wybierz strefę światła, naciskając przycisk „+” lub „-” (np. „CH12” oznacza strefę 12).

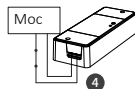
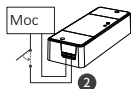

#### Połączyć

Wyłącz kontroler na 10 sekund, a następnie włącz go ponownie lub naciśnij przycisk „SET” 1 raz.

Naciśnij krótko przycisk „SET” 3 razy w ciągu 3 sekund, gdy wskaźnik kontrolera jest włączony.

Połączenie zostanie nawiązane, gdy wskaźnik kontrolera zamiga 3 razy powoli.

#### Unlink

Wyłącz kontroler na 10 sekund, a następnie włącz go ponownie lub naciśnij przycisk „SET” 1 raz.

Naciśnij krótko przycisk „SET” 5 razy w ciągu 3 sekund, gdy wskaźnik kontrolera jest włączony.

Rozłączenie zostanie zakończone, gdy wskaźnik kontrolera zamiga szybko 10 razy.



Jeśli nawiązanie lub odłączenie nie powiodło się, wykonaj ponownie powyższe kroki.

## Tryb DND WŁ./WYŁ. (domyślnie włączony)

### Włącz DND:

Naciśnij krótko przycisk „OFF” 3 razy w ciągu 3 sekund i krótko naciśnij przycisk „ON” 3 razy, aby włączyć tryb DND, jeśli światło mignie szybko 4 razy.

**Uwaga:** Stan światła (włączony lub wyłączony) jest taki sam jak włączenie lub wyłączenie zasilania sieciowego.

### Wyłącz DND

Naciśnij krótko przycisk „ON” 3 razy w ciągu 3 sekund i krótko naciśnij przycisk „OFF” 3 razy, tryb DND zostanie wyłączony, jeśli światło mignie 4 razy powoli

**Uwaga:** Światło jest zawsze włączone po włączeniu lub wyłączeniu zasilania sieciowego

## Schemat połączeń

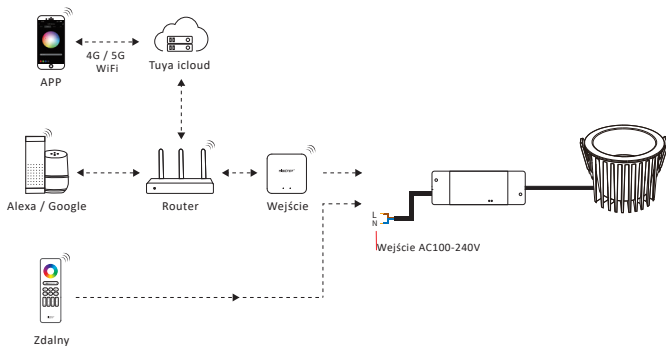

## Uwaga

1. Upewnij się, że napięcie, N i L są prawidłowo podłączone, ponieważ nieprawidłowe okablowanie może uszkodzić lampę
2. Przed podłączeniem kabla wyłącz zasilanie i upewnij się, że połączenie nie powoduje żadnych problemów, takich jak zwarcie
3. Nie rozbieraj go, jeśli nie jesteś ekspertem
4. Nie używaj go w pobliżu powierzchni magnetycznych lub metalowych, ponieważ wpłynie to na sygnał i zmniejszy odległość.



Made in China