

Profil FOLED-50-SUF

Nr ref A03631

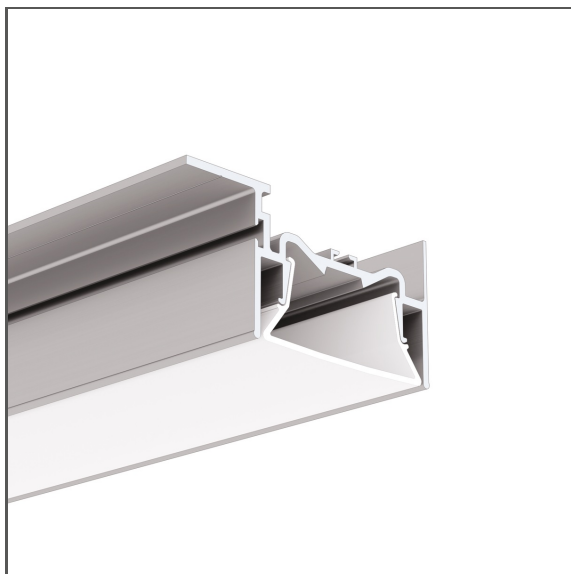

- Montaż oświetlenia i folii napinanych do sufitów
- Duża wydajność świecenia
- Linia światła zlicowana z powierzchnią

PRZEZNACZENIE PRODUKTU

- oświetlenie osadzone w realizacjach z folii napinanych

MONTAŻ

- do powierzchni, za pomocą odpowiednio dobranych wkrętów
- możliwość łatwego łączenia w ciągi i systemy

INFORMACJE DODATKOWE

- profil posiada wpusty, będące zamocowaniem dla harpunów folii napinanej
- standardowe długości profili oraz osłon KLUŚ: 1000 mm (tolerancja $\pm 1,5$ mm) oraz 2005 mm / 3010 mm (tolerancja +5 mm); dla wybranych osłon 6050 mm, 10050 mm (tolerancja +5 mm)
- wybierając inną długość profili / osłon niż dostępna w standardzie należy dodatkowo wybrać usługę cięcia w firmie KLUŚ

RYSUNEK TECHNICZNY

1:2

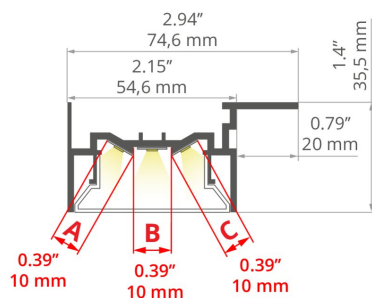

SPECYFIKACJA TECHNICZNA

Materiał	aluminium
Kolor	srebrny nieanodowany
Możliwe IP oprawy	20
Możliwe kształty oprawy	liniowy, wielokątny
Przekrój profilu	prostokątny
Szerokość	74.6 mm
Wysokość	35.5 mm
Szerokość klejenia LED A	10 mm
Szerokość klejenia LED B	10 mm
Szerokość klejenia LED C	10 mm
Liczba pasków LED A (szerokość 8 mm)	1
Liczba pasków LED B (szerokość 8 mm)	1
Liczba pasków LED C (szerokość 8 mm)	1
Szerokość świecenia	51 mm
Max moc pojedynczej taśmy LED KLUŚ	24 W/m
Z możliwością uzyskania linii światła	tak

Długość	Ref
1000 mm	A03631N_1
2005 mm	A03631N_2
3010 mm	A03631N_3

Typ budynku	Obiekt komercyjny, Obiekt handlowy, Obiekt kulturalny/rozrywkowy, Obiekt horeca
Przestrzeń	biuro, sala konferencyjna, ciągi komunikacyjne

PRZYKŁADOWE REALIZACJE

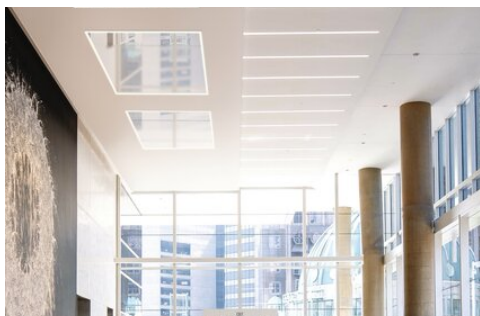

POWIĄZANE AKCESORIA > OSŁONY

NAZWA	MATERIAŁ	PRZEPUSZCZALNOŚĆ	KOLOR	NR REF
Oslona FOLED-50	PMMA	79 %	satyna	B17171S



POWIĄZANE AKCESORIA > ZAŚLEPKI

NAZWA	MATERIAŁ	KOLOR	NR REF
Zaślepka FOLED-50-W	PMMA	<input type="checkbox"/> biały	C24294C02



POWIĄZANE AKCESORIA > LED > BIAŁE MONO

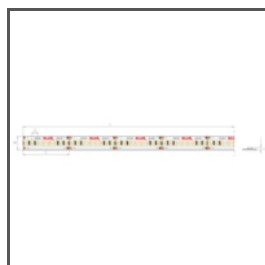

K-HD-0480-24
K-HD-0480-24

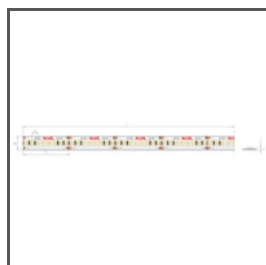

K-HD-0960-24
K-HD-0960-24

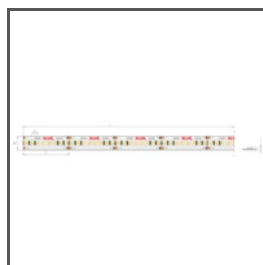

K-HD-1440-24
K-HD-1440-24

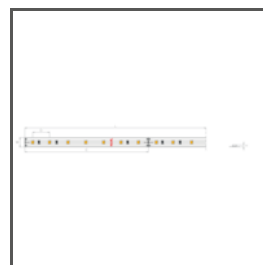

K-0480-24
K-0480-24



K-0960-24
K-0960-24

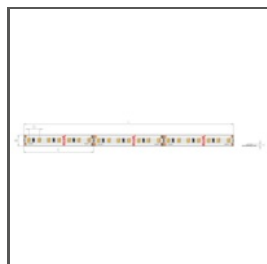

K-1440-24
K-1440-24



K-1910-HD-24
K-HD-1910-24

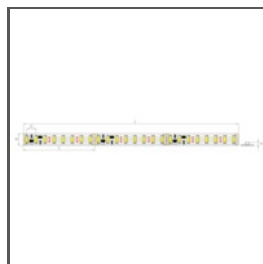

K-2300-24
K-2300-24

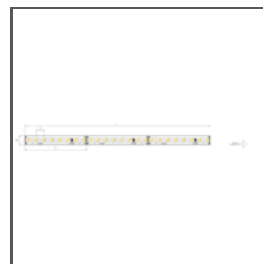

K-2400-24
K-2400-24

POWIĄZANE AKCESORIA > LED > CRI 95+

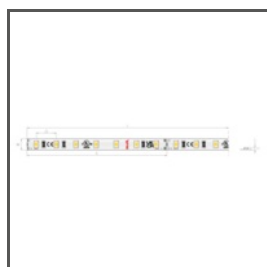

K-CR-0480-24
K-CR-0480-24

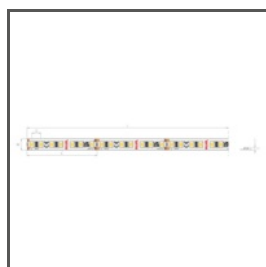

K-CR-0960-24
K-CR-0960-24

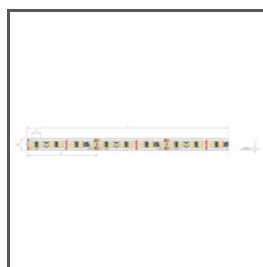

K-CR-1440-24
K-CR-1440-24

POWIĄZANE AKCESORIA > LED > RGB / RGB-W / RGB-CCT



K-RGB-0700-24
K-RGB-0700-24



K-RGB-1200-24
K-RGB-1200-24



K-RGBW-1530-24
K-RGBW-1530-24

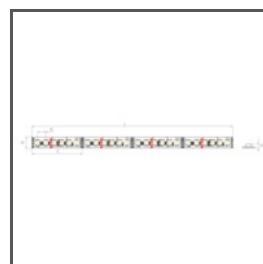

K-RGB-1920-120-24
K-RGB-1920-120-24

POWIĄZANE AKCESORIA > LED > WYSOKA SKUTECZNOŚĆ ŚWIETLNA



K-VHE-0480-24
K-VHE-0480-24



K-VHE-0960-24
K-VHE-0960-24



K-VHE-1440-24
K-VHE-1440-24

POWIĄZANE AKCESORIA > INNE AKCESORIA > POZOSTAŁE

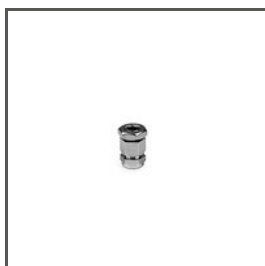

DŁAWNICA
M8x1
C42265N00



DŁAWNICA
M10x1
C28275N00

POWIĄZANE AKCESORIA > INNE AKCESORIA > ŁĄCZNIKI



ŁĄCZNIK
ZM

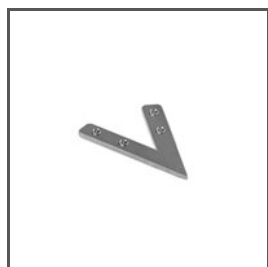

ŁĄCZNIK
ZM-NA



ŁĄCZNIK
ZM-Y

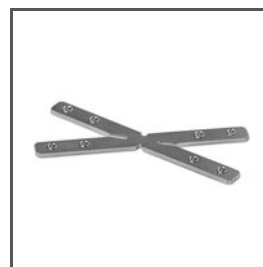

ŁĄCZNIK
ZM-X



ŁĄCZNIK
ZM-T



ŁĄCZNIK
ZM-PION

POWIĄZANE AKCESORIA > ELEKTRONIKA > WŁĄCZNIKI



UNI-11
E61603



UNI-P
E61580