



- Montaż do płyt gipsowo-kartonowych 16 mm - 0.63"
- Brak kolizji z konstrukcją sufitu
- Stabilne zamocowanie w suficie podwieszanym
- Niewidoczne elementy aluminiowe

PRZEZNACZENIE PRODUKTU

- oświetlenie główne i dekoracyjne

MONTAŻ

- w zabudowie gipsowo-kartonowej, za pomocą wkrętów
- możliwość łatwego łączenia w ciągi i systemy

INFORMACJE DODATKOWE

- możliwość płynnego przejścia z oprawy wbudowanej w podwieszaną
- w celu zabezpieczenia oprawy podczas montażu należy stosować wkładkę ochronną TECH-KA
- standardowe długości profili oraz osłon KLUŚ: 1000 mm (tolerancja $\pm 1,5$ mm) oraz 2005 mm / 3010 mm (tolerancja +5 mm); dla wybranych osłon 6050 mm, 10050 mm (tolerancja +5 mm)
- wybierając inną długość profili / osłon niż dostępna w standardzie należy dodatkowo wybrać usługę cięcia w firmie KLUŚ

RYSUNEK TECHNICZNY

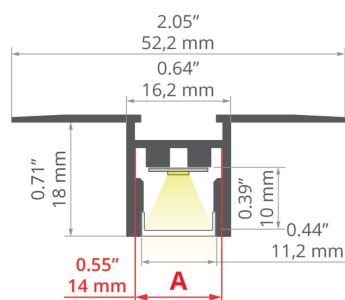

SPECYFIKACJA TECHNICZNA

Materiał	aluminium	Długość	Ref
Kolor	■ srebrny nieanodowany	1000 mm	A02725N_1
Możliwe IP oprawy	20	2005 mm	A02725N_2
Możliwe kształty oprawy	liniowy, wielokątny	3010 mm	A02725N_3
Przekrój profilu	prostokątny		
Szerokość	52.2 mm		
Wysokość	19 mm		
Szerokość klejenia LED A	14 mm		
Liczba pasków LED A (szerokość 8 mm)	1		
Szerokość świecenia	11.2 mm		
Max moc pojedynczej taśmy LED KLUŚ	24 W/m		
Z możliwością uzyskania linii światła	tak		
Typ budynku	Obiekt komercyjny, Obiekt horeca, Obiekt handlowy, Obiekt mieszkaniowy, Obiekt kulturalny/rozrywkowy, Oświetlenie zewnętrzne		
Przestrzeń	biuro, ciągi komunikacyjne, lobby / foyer, sala konferencyjna		

Osłona docinana jest na długość profilu	tak
Możliwość łatwego łączenia w ciągi	tak
Do płyt gipsowo-kartonowych	tak
Do pokrycia gładzią	tak
Wyprowadzenie przewodu od spodu	tak

PRZYKŁADOWE REALIZACJE

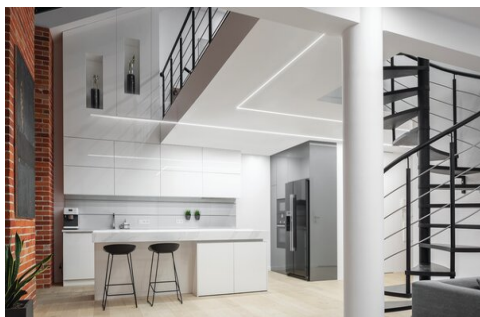





PROFILE POWIĄZANE > UNIWERSALNE



PDS-ZM-PLUS
A02056

POWIĄZANE AKCESORIA > OSŁONY

NAZWA	MATERIAŁ	PRZEPUSZCZALNOŚĆ	KOLOR	NR REF	
Osłona soczewkowa LENSO-11-30°DEG		PC	80 %	półprzezroczysta	B17112T
Osłona LIGER-11		PC	21 %	czarna	B17037B
			59 %	satyna	B17037S
Osłona HS-11		PC	59 %	mleczna	B17208F
			88 %	przezroczysta	B17208C
Osłona KA-11		PC	67 %	mleczna	B17064F
			89 %	przezroczysta	B17064C
Osłona KA-T-11		PVC	54 %	mleczna	B17179F
			86 %	przezroczysta	B17179C

POWIĄZANE AKCESORIA > ZAŚLEPKI

NAZWA	MATERIAŁ	KOLOR	NR REF
Zaślepka PDS-ZM-PLUS		<input checked="" type="checkbox"/> czarny	C24364C07
		<input checked="" type="checkbox"/> szary	C24364C02
		<input checked="" type="checkbox"/> srebrny	C24364L01
		<input type="checkbox"/> biały	C24364C10

POWIĄZANE AKCESORIA > LED > BIAŁE MONO

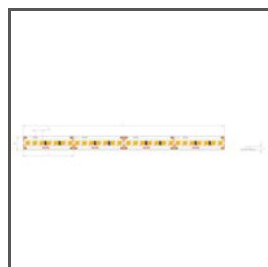

K-1910-HD-24
K-HD-1910-24



K-2300-24
K-2300-24

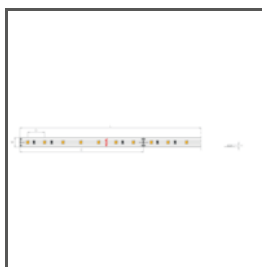

K-0480-24
K-0480-24

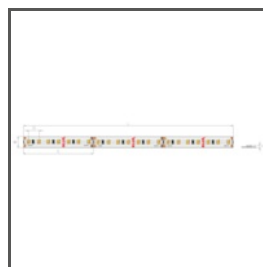

K-0960-24
K-0960-24

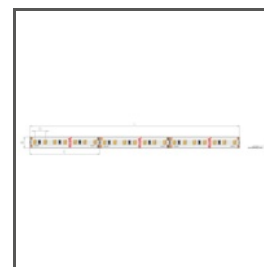

K-1440-24
K-1440-24

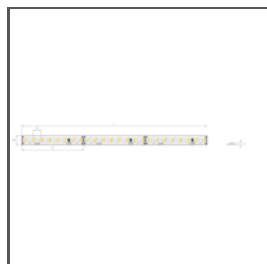

K-2400-24
K-2400-24



K-HD-0480-24
K-HD-0480-24



K-HD-0960-24
K-HD-0960-24



K-HD-1440-24
K-HD-1440-24

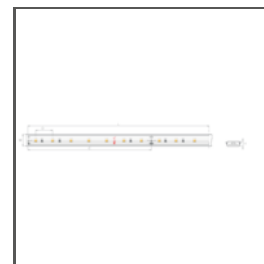

KWP-8K-0480-24
KWP-8K-0480-24

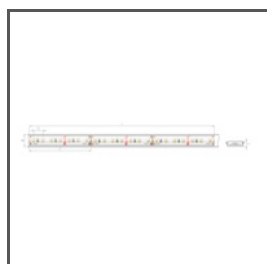

KWP-8K-0960-24
KWP-8K-0960-24



KWP-8K-1440-24
KWP-8K-1440-24



KWP-GHD-0480-24
KWP-GHD-0480-24

POWIĄZANE AKCESORIA > LED > CRI 95+

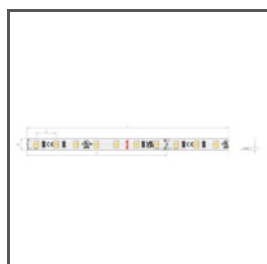

K-CR-0480-24
K-CR-0480-24

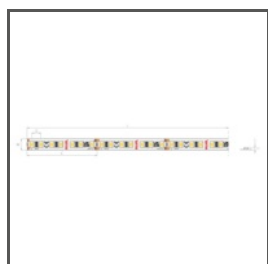

K-CR-0960-24
K-CR-0960-24

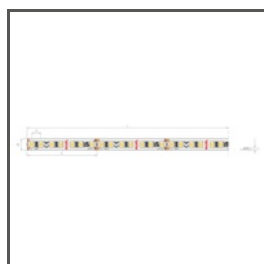

K-CR-1440-24
K-CR-1440-24



KWP-8KCR-0480-24
KWP-8KCR-0480-24



KWP-8KCR-0960-24
KWP-8KCR-0960-24

POWIĄZANE AKCESORIA > LED > RGB / RGB-W / RGB-CCT



KWP-8KHDRGB-1920-24
KWP-8KHDRGB-1920-24



K-RGBW-1530-24
K-RGBW-1530-24

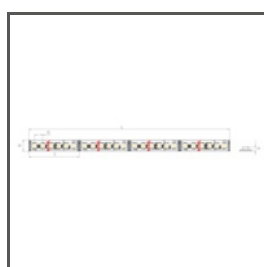

K-RGB-1920-120-24
K-RGB-1920-120-24



KWP-8KRGB-0700-24
KWP-8KRGB-0700-24



KWP-8KRGB-1200-24
KWP-8KRGB-1200-24



K-RGB-1200-24
K-RGB-1200-24



K-RGB-0700-24
K-RGB-0700-24

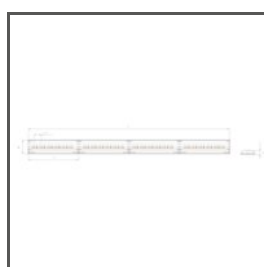

KWP-GRGBW-1530-24
KWP-GRGBW-1530-24

POWIĄZANE AKCESORIA > LED > REGULACJA TEMPERATURY BARWOWEJ



K-27T50-1440-24

K-27T50-1440-24

POWIĄZANE AKCESORIA > LED > WYSOKA SKUTECZNOŚĆ ŚWIETLNA



K-VHE-0480-24

K-VHE-0480-24



K-VHE-0960-24

K-VHE-0960-24



K-VHE-1440-24

K-VHE-1440-24

POWIĄZANE AKCESORIA > INNE AKCESORIA > INNE AKCESORIA



ADAPTER

LENZO

E62146

POWIĄZANE AKCESORIA > INNE AKCESORIA > POZOSTAŁE

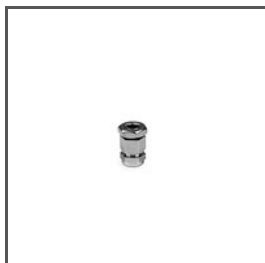

DŁAWNICA

M8x1

C42265N00



DŁAWNICA

M10x1

C28275N00

POWIĄZANE AKCESORIA > INNE AKCESORIA > WKŁADKI TECHNICZNE I OCHRONNE

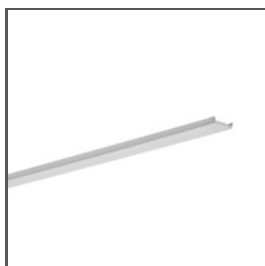

WKŁADKA OCHRONNA

TECH-KA
C24530C02

POWIĄZANE AKCESORIA > INNE AKCESORIA > ŁĄCZNIKI



ŁĄCZNIK
ZM

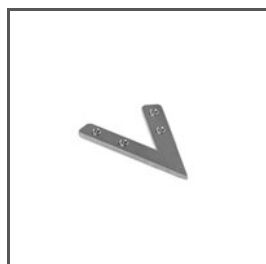

ŁĄCZNIK
ZM-NA



ŁĄCZNIK
ZM-Y

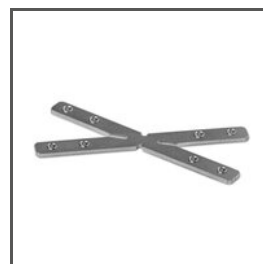

ŁĄCZNIK
ZM-X



ŁĄCZNIK
ZM-T



ŁĄCZNIK
ZM-PION

POWIĄZANE AKCESORIA > ELEKTRONIKA > WŁĄCZNIKI



UNI-11
E61603



UNI-P
E61580

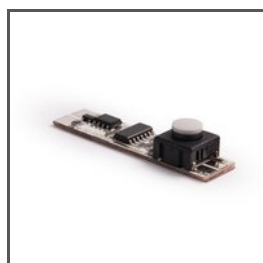

MICRO
1576LOGO